

MX SOUND

取扱説明書

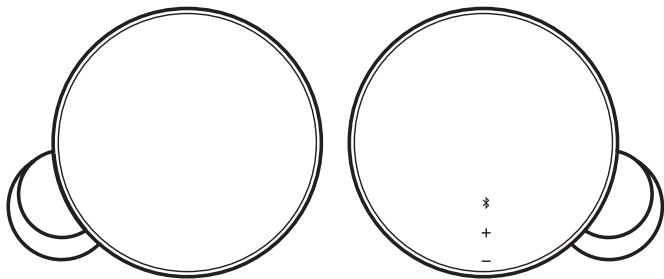

logicool®

パッケージ内容

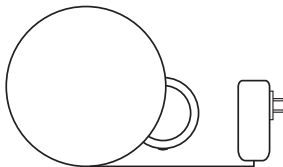
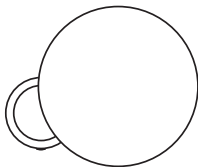

保証書		logicool	
ご購入日より保証期間が経過した商品については保証の対象外となります。			
製品名	Logicool MK Sound	ご購入日	年 月 日
型番	ZV5000	保証方法	
保証期間	ご購入日より2年間		
保証内容			
対象外			
お客様			
保証書			
保証			
保証			

1. 製品本体
2. ACアダプター
3. 3.5mmケーブル x1
4. 保証規定
5. 保証書

コントロール

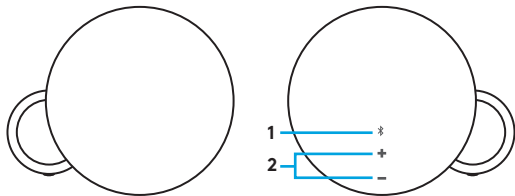

LED搭載タッチコントロール

1. Bluetooth® (白色LED)
2. 音量 (白色LED)

コネクタ

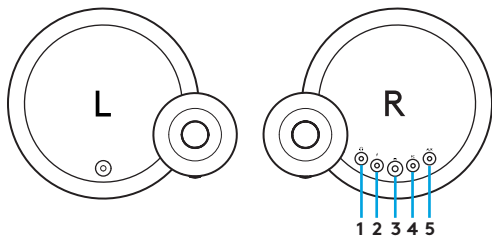

1. オーディオ出力: 3.5mmヘッドフォンジャック
2. 電源
3. 左スピーカーへのリンク: RCA
4. オーディオ入力: 3.5mmジャック
5. オーディオ入力: 3.5mmジャック

接続図

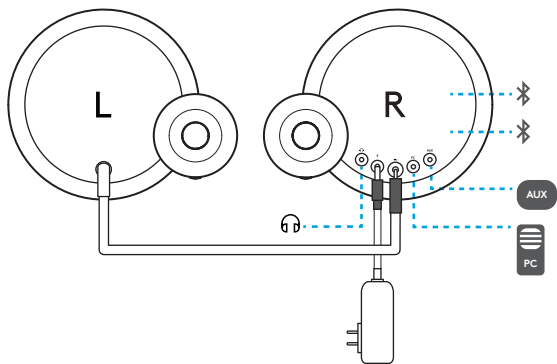

電源

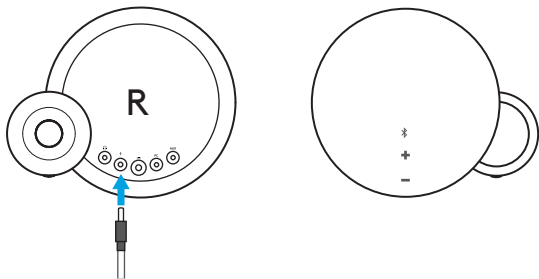

MX Soundには電源ボタンがありません。電源に接続するとオンになります。20分間オーディオ再生がないと、スピーカーは電力を節約するためにスタンバイモードに入ります。

スタンバイ

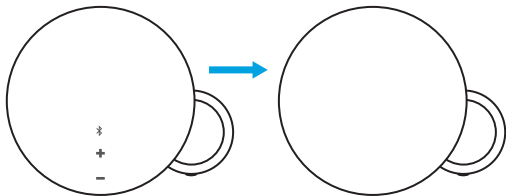

タッチコントロールセンサー
の前で5秒間動作が検出され
ないと、LEDライトはスタンバ
イモードに入ります。

スタンバイ解除 - LEDコントロール

1. LEDライトが点灯していない場合、スタンバイモードになっています。

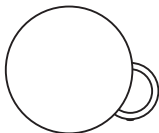

2. スタンバイを解除する、またはライトをアクティブにするには、右スピーカーの前、最長70mm離れた場所で、手を振ります。

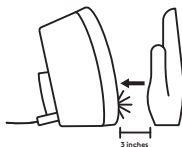

3. Bluetooth®ペアリングボタンと音量コントロールLEDが現れます。

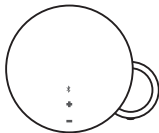

BLUETOOTH®のペアリング

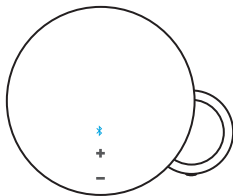

1. LED Bluetooth®アイコンを軽く押し、MX Soundをペアリングモードにします。
2. Bluetoothデバイスの検索中、Bluetoothアイコンが約3分間高速で点滅します。
3. Logi MX SoundをBluetoothデバイスとして選択します。
4. 通知音が鳴り、ペアリングが完了したことを知らせます。

BLUETOOTH®デバイス間の切り替え

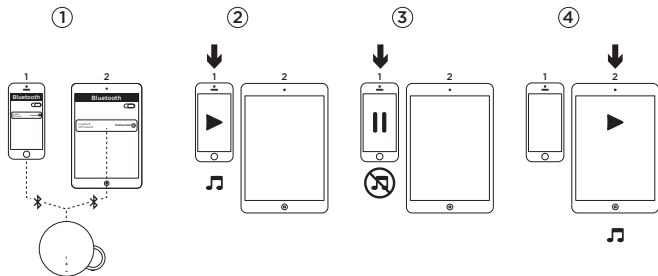

1. 前ページのBluetoothペアリングの手順1~4に従って2台のデバイスが Logi MX Soundに接続されていることを確認してください。切断されている場合、Bluetoothデバイスリストを確認し、Logi MX Soundを選択して再接続を行います。
2. デバイス1でオーディオを再生します。
3. デバイス1でオーディオを一時停止します。
4. デバイス2でオーディオを再生すると、オーディオは自動的に切り替わり、デバイス2からストリームされます。デバイス間の切り替えには数秒かかる場合があります。

BLUETOOTH®の再接続

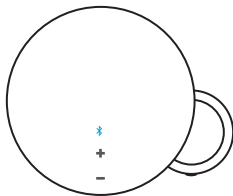

1. Bluetoothアイコンをダブルクリックします。
2. 通知音が鳴り、MX Soundが再接続モードであることを知らせます。
3. MX Soundは最後に接続されたデバイスに再接続します。

複数デバイス間の切り替え

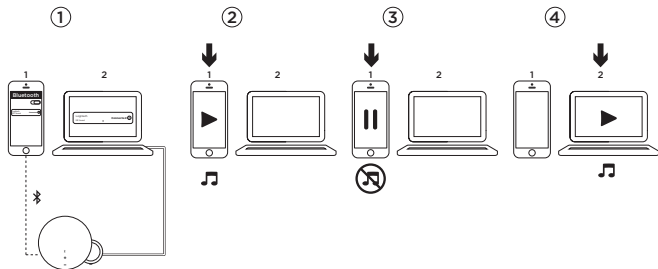

1. デバイスが、Bluetooth®または3.5mm入力を通してLogi MX Soundに接続されていることを確認します。
2. デバイス1でオーディオを再生します。
3. デバイス1でオーディオを一時停止します。
4. デバイス2でオーディオを再生すると、オーディオは自動的に切り替わり、デバイス2からストリームされます。デバイス間の切り替えには数秒かかる場合があります。

音量トーン

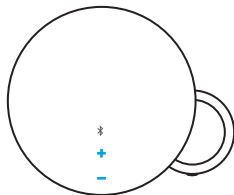

1. 音量ボタンを上または下に押すと、通知音が鳴ります。
2. 音量ボタンを上または下に押し続けると、通知音は鳴りません。
3. MX Soundが最大または最小の音量に達すると、通知音が鳴ります。

ヘッドフォンの音量

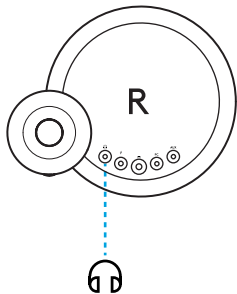

スピーカー前面にある音量アップ/ダウン ボタンを使うと、スピーカー音量に影響を与えずに、ヘッドフォンの音量だけを調整することができます。

製品サポート

ロジクールホームページでは、ユーザー登録や製品の最新情報、製品のアップデートファイル、最新のトラブルシューティング等を提供していますので、ぜひご利用ください。 <http://www.logicool.co.jp>

カスタマーサポート

株式会社ロジクール カスタマーサポートページをご覧ください。
support/logicool.co.jp

サポートが必要な場合は以下をご覧ください:

www.logicool.co.jp/support/mxsound

© 2017 Logitech, Logicool. All rights reserved. 株式会社ロジクールは、Logitech Groupの日本地域担当の日本法人です。記載されている会社名・製品名は、各社の商標または登録商標です。 *Bluetooth*®はBluetooth SIG, Inc.の登録商標です。その他の商標はすべて、それぞれの所有者の財産です。

WEB-621-001015.002